

# Innovativer Schallschutz für den Holzbau



» Hochwertige Schallentkopplung  
mit SyloDYN®

» Zugelassene statische  
Nachweisführung (abZ)

» Durchgängige Systemlösungen

# Hochwertige Schallentkopplung mit bauaufsichtlicher Zulassung (abZ)



**Die Anforderungen an Bauvorhaben und damit an die Planer sowie die ausführenden Unternehmen sind in den letzten Jahren kontinuierlich gestiegen. Dies gilt insbesondere auch für den Holzbau.**

Innovative Produkte und neue Denkansätze lösen diese Anforderungen und zeichnen den Holzbau als eine der zukunftssträchigsten Branchen im Baubereich aus. Dazu kommen Vorteile wie kurze Bauzeiten, negative CO<sup>2</sup> Bilanz, präzise Vorfertigung und geringes Eigengewicht.

## Nutzen

- Nachgewiesene Lärmreduktion
- Kosteneffizient - bei gleicher Wirksamkeit wie eine Vorsatzschale
- Planungssicherheit dank geprüften und zugelassenen Werten (abZ)
- Dauerfestigkeit
- Alterungsbeständig
- Geringes Setzungsverhalten

## Materialeigenschaften

- Langlebige Produktqualität
- Hochwertige Schallentkopplung
- Statischer Einsatzbereich bis 12N/mm<sup>2</sup>
- Lagerdicken 6 mm und 12,5 mm
- Kundenspezifische Breite auf Anfrage
- Optional: Selbstklebend ausführbar
- Einsatztemperatur -30°C bis +70°C
- Brandverhalten Klasse E/EN 1350-1
- Geringe dynamische Steifigkeit



Abb.: Sylodyn® Typenreihe





## Anwendungsbereiche

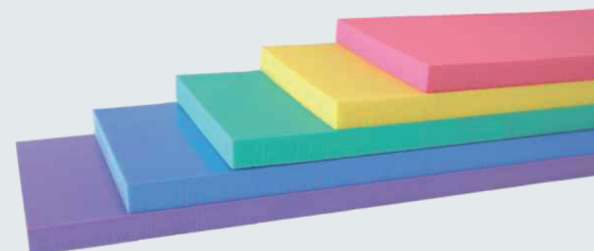
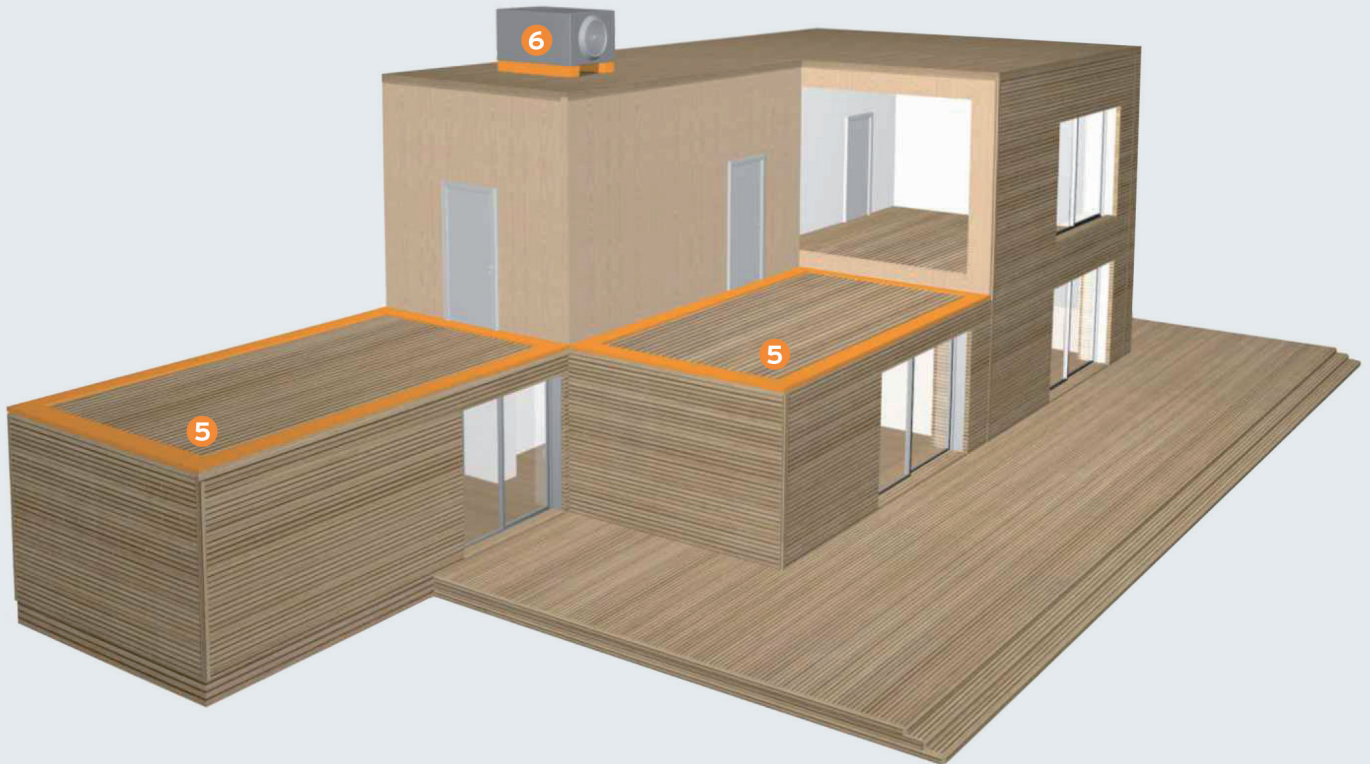

1  
Elastische  
Flankenentkopplung



3  
Elastische  
Vorsatzschale



5  
Lagerung von  
Modulen

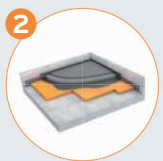

2  
Schwimmende Fußböden

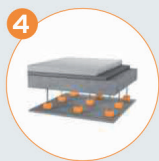

4  
Entkoppelte  
abgehängte Decken



6  
Lagerung von  
haustechnischen  
Anlagen

# Komfort ist mehr als nur Mindestschallschutz



**Das Niveau des Schallschutzes sollte bereits in der Planungsphase abgestimmt werden. Die nationalen Mindestanforderungen aus den Normen entsprechen häufig nicht den Komfortexpectationen der Nutzer.**

Sylodyn® Lager bringen das Objekt in die Komfortzone. Die DEGA Empfehlung 103 unterstützt bei der Auswahl der richtigen Schallschutzklasse.

## Hochwirksamer Werkstoff Sylodyn®

Sylodyn® zeichnet sich durch seine dynamischen Eigenschaften sowie seine Langlebigkeit aus. Es ist unempfindlich gegenüber Feuchtigkeit, bauüblichen Ölen und Fetten und hat sich seit Jahrzehnten in der Praxis wie auch bei Prüfinstituten im Einsatz bewährt. Dies macht es zu einem idealen Werkstoff für die Lagerung der Stoßstollen.

Wie hoch liegt Ihr Komfortanspruch?

	F	E	D	C	B	A	A*
$L'_{n,w}$	> 60 dB	≤ 60 dB	≤ 50 dB	≤ 45 dB	≤ 40 dB	≤ 35 dB	≤ 30 dB
$R'_w$	< 50 dB	≥ 50 dB	≥ 54 dB	≥ 57 dB	≥ 62 dB	≥ 67 dB	≥ 72 dB

Abb.: Schallschutzklassen nach DEGA Empfehlung 103

## TimberCalc

Das kostenlose online Berechnungstool für den Holzbau.

### Echtzeitergebnisse:

- Zulässige Lagerpressungen
- Optimale Sylodyn® Typen
- Schalltechnische Wirksamkeit
- Sylodyn® Vorkonfektion auf Einbausituation
- Verlegepläne auf Anfrage



[apps.getzner.com](https://apps.getzner.com)

» Umso hochwertiger die Decke, desto wichtiger die richtige Lagerung der Flanke.



# Durchgängige Systemlösungen

**Kij  
Verbesserung  
von bis zu  
35 dB**



Abb.: Sylodyn® Streifen in 12 mm und 6 mm Ausführung



Abb.: Der Schallpegel ergibt sich aus der Summe der einzelnen Übertragungswege

**In der Planung sowie in der Ausführung müssen Schallbrücken vermieden werden. Dazu gehört neben den hochwirksamen Sylodyn® Streifen auch die Wahl des richtigen Verbindungsmittels. Diese müssen schalltechnisch optimiert und statisch nachweisbar sein.**

Getzner entwickelte dazu mit etablierten Partnern der Holzbaubranche Lösungen für Winkel, Verschraubungen und Steckverbindungen.

## Alles aus einer Hand

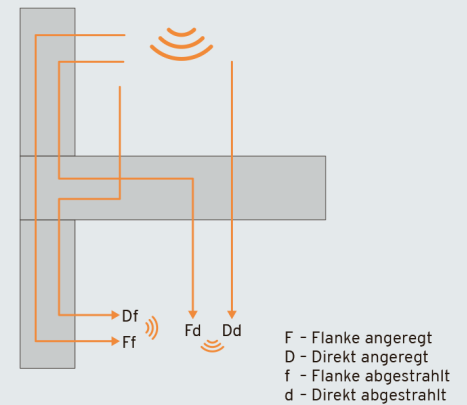
- Sylodyn® Streifen Lager  
6 und 12 mm  
8 Lagersteifigkeiten
- GEPI Winkelverbinder  
2 Typen
- Sylodyn® Unterlagscheiben  
mit und ohne Zentrierhilfe  
M8 bis M27 Schraubendurchmesser

## Entkopplung von Flankenschall

Eine entscheidende Rolle bei der Übertragung kommt dem Stoßstellen-Dämmmaß Kij zu. Es gibt Aufschluss über die schalltechnische Kopplung eines Bauteilstoßes. Mit der richtigen Entkopplungsvariante kann sogar auf eine Vorsatzschale verzichtet werden.



Abb.: Elastischer Winkelverbinder GEPI Connect 240



Abb.: Verschraubung mit elastischer Unterlagscheibe Sylodyn® EW M8-6

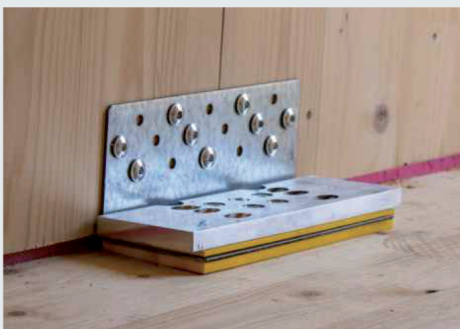

Abb.: Verbesserung des Stoßstellen-dämmmaßes nach EN ISO 10848

# Sylodyn® Lösungen für Elementbau und modernen Modulbau

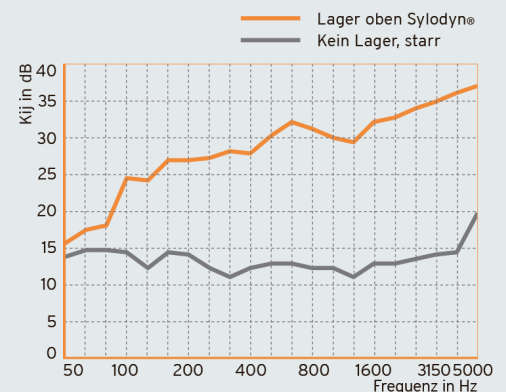

## Optimal entkoppelte Module

**Aufgrund der zunehmenden Zeit- und Budgetvorgaben findet die Modulbauweise immer mehr Einzug im Bauwesen. Dies setzt in der Planung gewisse Maßnahmen voraus, die sich bei der Ausführung durch unterschiedlichste Vorteile auszeichnen.**

Die akustische Entkopplung mit Sylodyn® verhindert die Tritt- und Luftschallübertragung von einem Modul ins andere. Zudem ermöglicht dies eine Optimierung des Bodenaufbaus sowie häufig auch eine Gewichtsreduktion, Sylodyn® erreicht selbst bei geringer Lagerstärke (6 bzw. 12 mm) eine hohe Wirkung. Für eine reibungslose Vorfertigung kann Sylodyn® auch in selbstklebender Ausführung bezogen werden.

## Höchste Qualitätsansprüche im Elementbau

Die Lösungen von Getzner wurden in langjährigen Forschungs- und Entwicklungskooperationen mit führenden Herstellern im Bereich Holzbau entwickelt und von unabhängigen Instituten (EMPA, TH Rosenheim, Holzforschung Austria) geprüft.

Ob Holzmassivbauten, Rahmen- bzw. Tafelbau oder Holzbeton-Verbundkonstruktionen, Sylodyn® von Getzner sowie die dazugehörigen Verbindungsmittel lassen dem Planer größtmögliche Freiheit, ohne dabei Abstriche im Schallschutz in Kauf nehmen zu müssen.

## Getzner ein verlässlicher und erfahrener Partner

Seit 1998 sind Lösungen von Getzner erfolgreich im Holzbau im Einsatz. Neben den Materialien Sylodyn® und Sylomer® unterstützt Getzner seither auch bei der Konzeption von Detailausführungen für ein reibungsloses Versetzen oder bei montagefreundlichen Verklebungsvarianten. Durch ein dichtes Händlernetz aus etablierten Partnern sind kurze Lieferzeiten sowie zuverlässige Liefertermine jederzeit möglich.

» Auf die Schallschutzlösungen sowie auch die Beratungsleistungen des Schwingungsexperten kann man sich verlassen.

*Christian Kaufmann, Geschäftsführer Kaufmann Bausysteme GmbH*



# Individuelle Herausforderungen brauchen individuelle Lösungsansätze

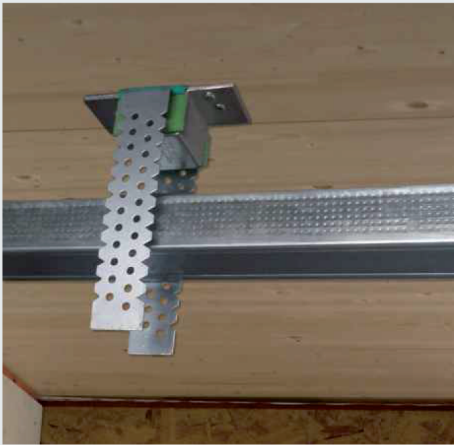

## Elastisch entkoppelte Decken und Vorsatz- schalen

Abgehängte Decken bieten besonders bei Sanierungen, aber auch im Neubau eine Möglichkeit, verbesserten Schallschutz zu erreichen. Dabei unterstützt Getzner sowohl mit den Produkten der elastischen Deckenabhängiger als auch durch eine elastische Befestigung der Vorsatzschalen.

## Hochwirksame Trittschalldämmung

Die Wahl des richtigen Fußbodensystems ist entscheidend für die schalltechnische Wirksamkeit einer Decke. Getzner bietet hier die Produkte - Acoustic Floor Mat und Acoustic Floor Block - für Trocken- und Nassestriche sowie auch hochwirksame Lösungen für Hohlbodensysteme, Terrassen oder Sanierungen von Bestandsdecken, um die Trittschallverbesserung zu erhöhen.

## Lagerung von haus- technischen Anlagen

Durch die geringere Masse des Holzbaus ist die Entkopplung von haustechnischen Anlagen sehr wichtig. Mit Sylomer® und Isotop® werden diese Geräte schalltechnisch vom Baukörper getrennt und störende Schwingungen reduziert. Dadurch verringert sich auch die unerwünschte Schallabstrahlung in den Nebenräumen.

Erhöhung des  
Luftschall-  
Verbesserungsmaßes  
 $\Delta R'_w = 14 \text{ dB}$

Für Sanierung  
Trocken- und  
Nassestriche



Weitere Informationen:  
[www.getzner.com/bauakustik](http://www.getzner.com/bauakustik)



